

# Whirlpool

SENSING THE DIFFERENCE

CLEAN & *Caring* LIVING



6<sup>th</sup>  
sense

FRONT LOAD SERIES  
前置式洗護系列

銷量連續  
**15** 年冠軍  
洗衣機 No.1

\* 根據業界認可2006-2020年全港洗衣機調查報告

以研發最高應用科技為本；  
盡見靈活貼心，為每個家庭  
輕鬆解決生活上的煩瑣事。  
一直深得您心的惠而浦洗衣  
及洗衣乾衣機系列，不單專  
注於衣物洗護，更配合各種  
技術及貼心功能，迎合每個  
家庭的實際環境及需要。

**優質生活，完美演繹。**

為您  
生活  
用心



### 前置式洗衣機

-  **寧靜** SMART SILENCE 系列
-  **整齊** 820 PURE CARE 高效潔淨系列
-  **自主** FRESH CARE 蒸氣抗菌系列

### 纖薄前置式洗衣機

-  **自主** FRESH CARE 蒸氣抗菌系列

### 洗衣乾衣機

-  **整齊** 820 PURE CARE 高效潔淨系列
-  **自主** FRESH CARE 蒸氣抗菌系列

### 內置式洗衣乾衣機

-  **自主** FRESH CARE 蒸氣抗菌系列

### 乾衣機

-  **寧靜** SMART SILENCE 熱泵式系列
-  **自主** FRESH CARE 清爽抗皺冷凝式系列
-  **簡易** 排氣式系列

寧靜

# SMART SILENCE 洗衣機系列

唯一意大利製

ZEN直驅式變頻摩打前置式洗衣機



10kg  
1400rpm



8kg  
1400/1200rpm



香港首部榮獲

Quiet Mark專業認證

ZEN直驅式變頻摩打 + 三重寧靜機身設計

分貝低至#



48dbA (洗衣)

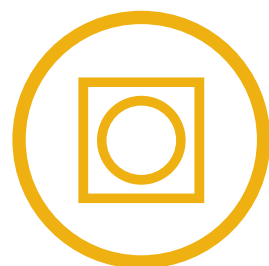

68dbA (脫水)

比標準1400轉的洗衣機更有效減聲高達**11dbA\***。

香港首部榮獲UK Noise Abatement Society頒發Quiet Mark專業認證，認可為歐洲最寧靜的前置式洗衣機。

\* 根據惠而浦內部應用試驗，與標準惠而浦洗衣機作比較

# 適用於型號FSCR10432



# 全球最高端

## ZEN直驅式變頻摩打

零損耗 零摩擦 永久保養

### 什麼是直驅變頻摩打？

#### 變頻摩打

#### 傳統摩打

	<b>高端</b> 直驅摩打無碳刷/ 無皮帶	<b>中端</b> 無刷摩打無碳刷/ 有皮帶	<b>傳統</b> 碳刷/有皮帶
<b>特點</b>	<ul style="list-style-type: none"> <li>使用電子變頻技術，透過磁力把穩定電流輸入摩打</li> <li>不需皮帶摩打直接連繫滾桶</li> </ul>	<ul style="list-style-type: none"> <li>使用電子變頻技術，透過磁力把穩定電流輸入摩打</li> </ul>	<ul style="list-style-type: none"> <li>由皮帶驅動</li> </ul>
<b>優點</b>	<ul style="list-style-type: none"> <li>沒有尖頻聲，加上零摩擦，操作較寧靜</li> <li>省電耐用</li> </ul>	<ul style="list-style-type: none"> <li>沒有尖頻聲，操作較寧靜</li> <li>摩打無摩擦所以耐用</li> </ul>	<ul style="list-style-type: none"> <li>相對較低成本</li> </ul>
<b>缺點</b>		<ul style="list-style-type: none"> <li>皮帶震動仍然會產生聲響</li> <li>皮帶容易損耗</li> </ul>	<ul style="list-style-type: none"> <li>摩打透過電流轉動並產生高速摩擦及尖頻聲</li> <li>碳刷及皮帶容易損耗</li> </ul>



## 三重寧靜機身設計



### ZEN靜音機身設計

- 吸收洗衣時的震動及聲響。



### 360°隔音裝置

- 高效隔音裝置配搭以汽車底盤專用物料製造的底部隔音器。



### 超強3+2 SilentPro避震系統

- 比傳統洗衣機額外多一支避震，操作時寧靜穩定。





## 「高壓噴淨」系統

### 高壓噴射清洗

高壓噴射器於主洗時均勻噴灑洗衣劑至衣物，提升清潔效能，減低耗水量。



### 高壓噴射淨泡\*

於過水時分兩階段，共四次運作。

- (1) 以每分鐘1000轉的高速，配合水花噴射去除洗衣劑。
- (2) 以每分鐘60轉慢速轉動，混合柔順劑均勻滲透衣物，徹底潔淨。

\* 高壓噴射淨泡只適用於棉質及棉質節能洗程序





## 3+2 第6感全方位呵護技術

### 三組「第6感」智能感測器

精確算出所需的進水量，並建議洗衣劑量，提高節能效益。

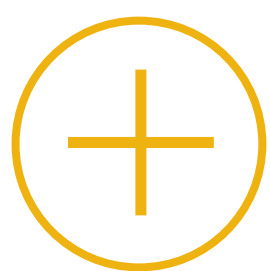

水流感測器

水位感測器

重量感測器

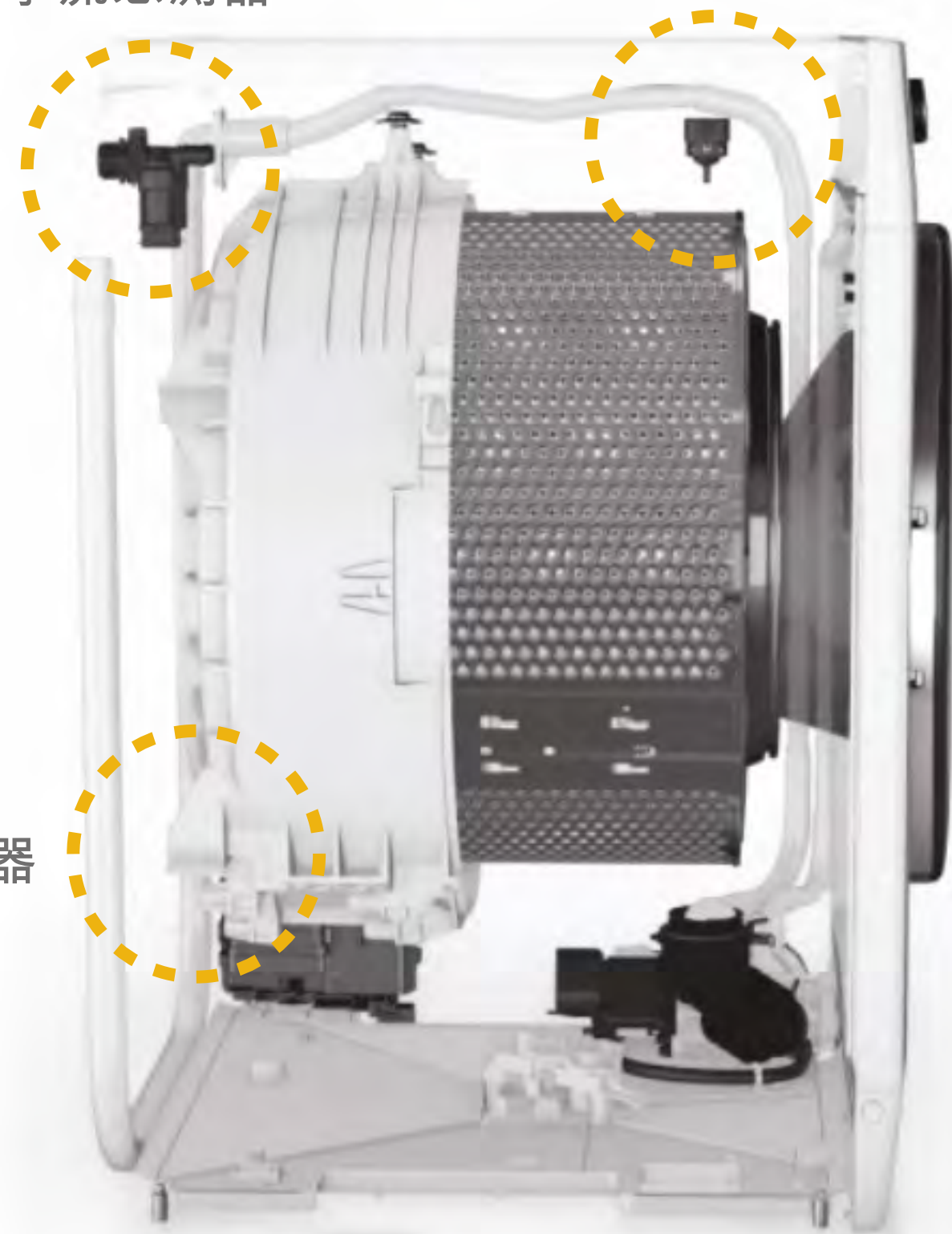

### 兩項「第6感」調控技術

#### 「第6感」轉速調控技術

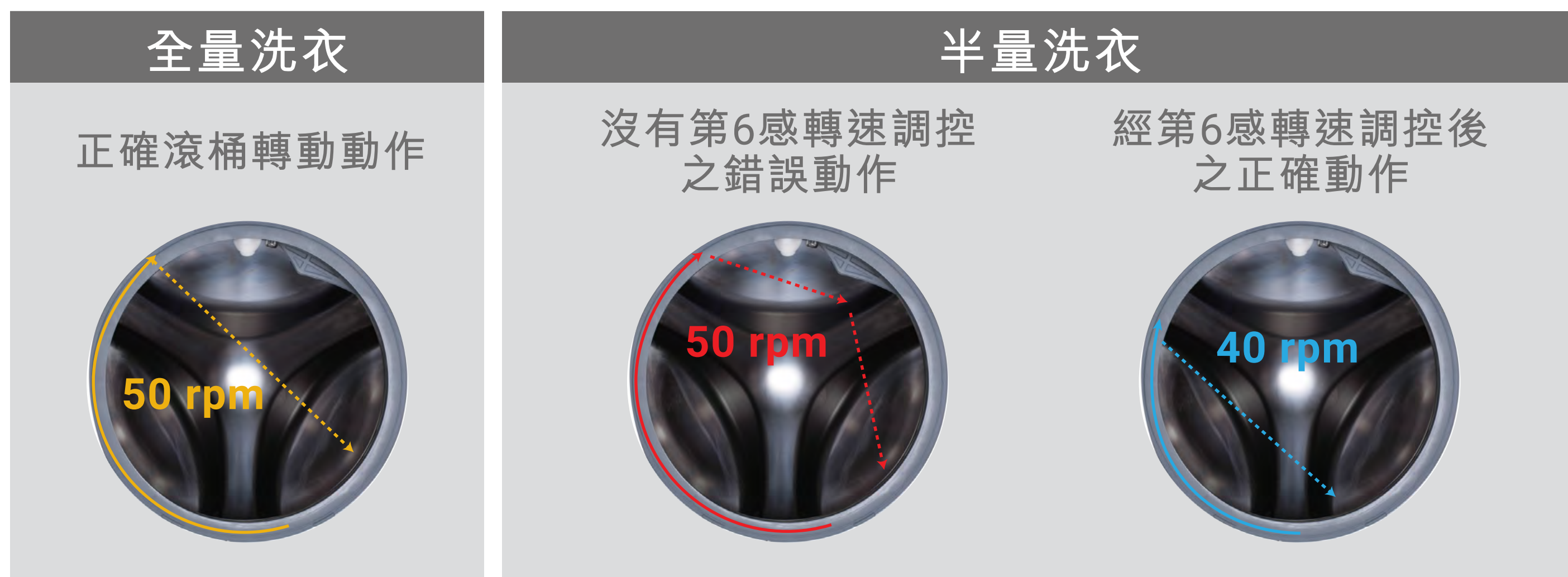

#### 「第6感」脫水調控技術

於整個脫水過程中展現不同滾動節奏，提升脫水效能。



「第6感」脫水調控技術



傳統脫水調控技術



# 升級版 「擊浪滾桶搖擺」技術

根據衣物纖維調節搖擺模式，達致最佳潔淨表現。



# 護色15°完美潔淨 發揮猶如40°C的效果\*

減少熱水為衣物帶來的損壞，防止衣物褪色，讓衣物得到最佳護理。

\* 經德國wfk測試証實 - 40°C混合清洗程序 (WL 5589/11)





# 產品規格

1400rpm  
10kg

FSCR10432



產品尺寸：840高 x 595闊 x 615\* 深 (655#) (毫米)

- 洗衣量：10公斤
- 脫水轉速：400-1400轉/分鐘
- 歐洲EU能源效益級別：A+++ (-40%)
- 歐洲EU潔淨能力級別：A
- 歐洲EU脫水表現級別：A
- 洗衣程序：19+
- 水溫選擇：冷水 - 95°C
- 智能輕觸式LED屏幕
- 原產地：歐洲 - 意大利

## 程序列表

- 棉質節能洗 • 棉質 • 60分鐘混合洗 • 合成纖維 • 纖細衣物 • 羊毛 / 手洗 • 顏色衣物
- 30分鐘速洗 • 過水及脫水 • 脫水 • 排水 • 特別程序

## 附加功能

- 自選特別程序：8項  
襯衣、大型物件、床單、羊絨、運動衣物、牛仔布、嬰兒及少量衣物
- 護色15°
- 冷水洗
- 除漬15°
- 溫感柔護
- 高效除污
- 清爽抗皺：6小時
- 洗衣劑用量建議
- 預洗
- 延遲脫水
- 深層過水
- 快速洗
- 預校結束時間：1 - 24小時
- 自選洗衣溫度
- 脫水轉速調校
- 控制面板安全鎖
- 耗電量顯示
- 剩餘時間顯示

## 特點



ZEN直驅式變頻摩打



ZEN靜音機身設計



360° 高效隔音裝置

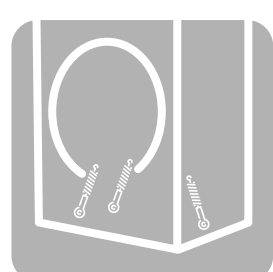

超強3+2 SilentPro筒型壓力避震系統



水咕啞擊浪滾桶



∞形衣物均衡器



升級版擊浪滾桶搖擺技術



「高壓噴淨」系統



洗衣桶燈



三重防溢 Aqua Stop 保險入水喉



自動平衡系統/自動修正系統

上述規格可能因商品改良而作出修改，恕不另行通知。

\* 深度由前板至機背連背部喉位 (不包括機門及按鈕)

# 深度由機板前端最高點至機背連背部喉位 (包括機門及按鈕)

# 產品規格

1400rpm  
8kg

FSCR80420



產品尺寸：840高 x 595闊 x 585\* 深 (625#) (毫米)

- 洗衣量：8公斤
- 脫水轉速：400-1400轉/分鐘
- 歐洲EU能源效益級別：A+++ (-10%)
- 歐洲EU潔淨能力級別：A
- 洗衣程序：10+
- 水溫選擇：冷水 - 95°C
- 智能輕觸式LED屏幕
- 原產地：歐洲 - 意大利

## 程序列表

- 棉質節能洗 • 棉質 • 60分鐘混合洗 • 合成纖維 • 纖細衣物 • 羊毛 / 手洗 • 顏色衣物
- 30分鐘速洗 • 過水及脫水 • 脫水

## 附加功能

- 護色15°
- 冷水洗
- 除漬15°
- 溫感柔護
- 高效除污
- 清爽抗皺：6小時
- 洗衣劑用量建議
- 預洗
- 延遲脫水
- 深層過水
- 快速洗
- 預校開機時間：1 - 24小時
- 自選洗衣溫度
- 脫水轉速調校
- 控制面板安全鎖
- 剩餘時間顯示

## 特點



ZEN直驅式  
變頻摩打



ZEN靜音  
機身設計



360°高效  
隔音裝置

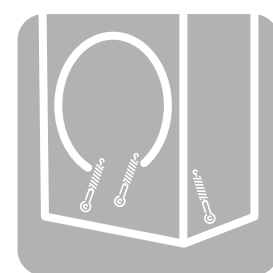

超強3+2 SilentPro  
筒型壓力避震系統



水咕啞  
擊浪滾桶



∞形衣物  
均衡器



升級版擊浪  
滾桶搖擺技術



防溢系統：  
保險入水喉



自動平衡系統/  
自動修正系統

# 產品規格

1200rpm  
8kg

FSCR80220



產品尺寸：840高 x 595闊 x 585\* 深 (625#) (毫米)

- 洗衣量：8公斤
- 脫水轉速：400-1200轉/分鐘
- 歐洲EU能源效益級別：A+++ (-10%)
- 歐洲EU潔淨能力級別：A
- 洗衣程序：10+
- 水溫選擇：冷水 - 95°C
- 智能輕觸式LED屏幕
- 原產地：歐洲 - 意大利

## 程序列表

- 棉質節能洗 • 棉質 • 60分鐘混合洗 • 合成纖維 • 纖細衣物 • 羊毛 / 手洗 • 顏色衣物
- 30分鐘速洗 • 過水及脫水 • 脫水

## 附加功能

- 護色15°
- 冷水洗
- 除漬15°
- 溫感柔護
- 高效除污
- 清爽抗皺：6小時
- 洗衣劑用量建議
- 預洗
- 延遲脫水
- 深層過水
- 快速洗
- 預校開機時間：1 - 24小時
- 自選洗衣溫度
- 脫水轉速調校
- 控制面板安全鎖
- 剩餘時間顯示

## 特點



ZEN直驅式  
變頻摩打



ZEN靜音  
機身設計



360°高效  
隔音裝置

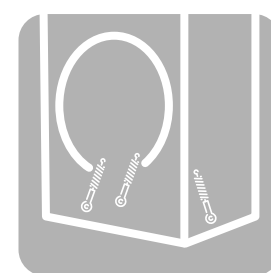

超強3+2 SilentPro  
筒型壓力避震系統



水咕啞  
擊浪滾桶



∞形衣物  
均衡器



升級版擊浪  
滾桶搖擺技術



防溢系統：  
保險入水喉



自動平衡系統/  
自動修正系統

整齊

# 820 PURE CARE 高效潔淨系列

外觀整齊 內裡潔淨

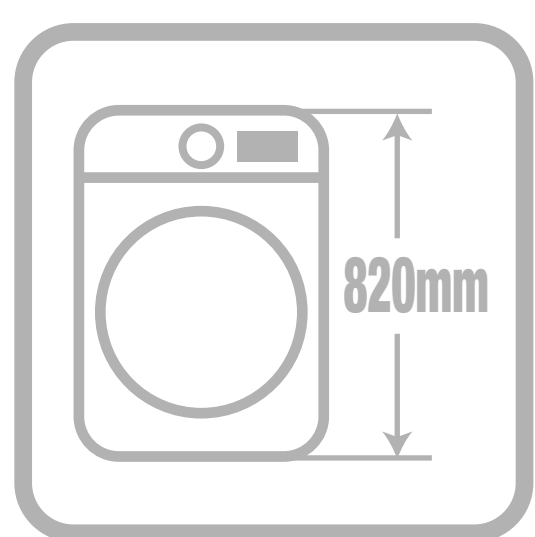

## 820mm高 靈活擺放

免飛頂 外觀整齊一體化

市面上一般洗衣機為850mm高，若安裝於廚櫃底時，往往需要「飛頂」以調低至合適高度。820 PURE CARE系列**預設820mm高，無需飛頂**，可直接置於不同高度廚櫃，機身美觀整齊一體化。



# ✦ 820 PureCare+「高效去漬+」技術

權威機構認證 高效潔淨**超過30種**頑固污漬\*

惠而浦特有技術，令衣物均勻地散佈和轉動，洗衣劑完全滲透衣物纖維，清除各種頑固污漬。配合預設3次過水，澈底去除殘留。

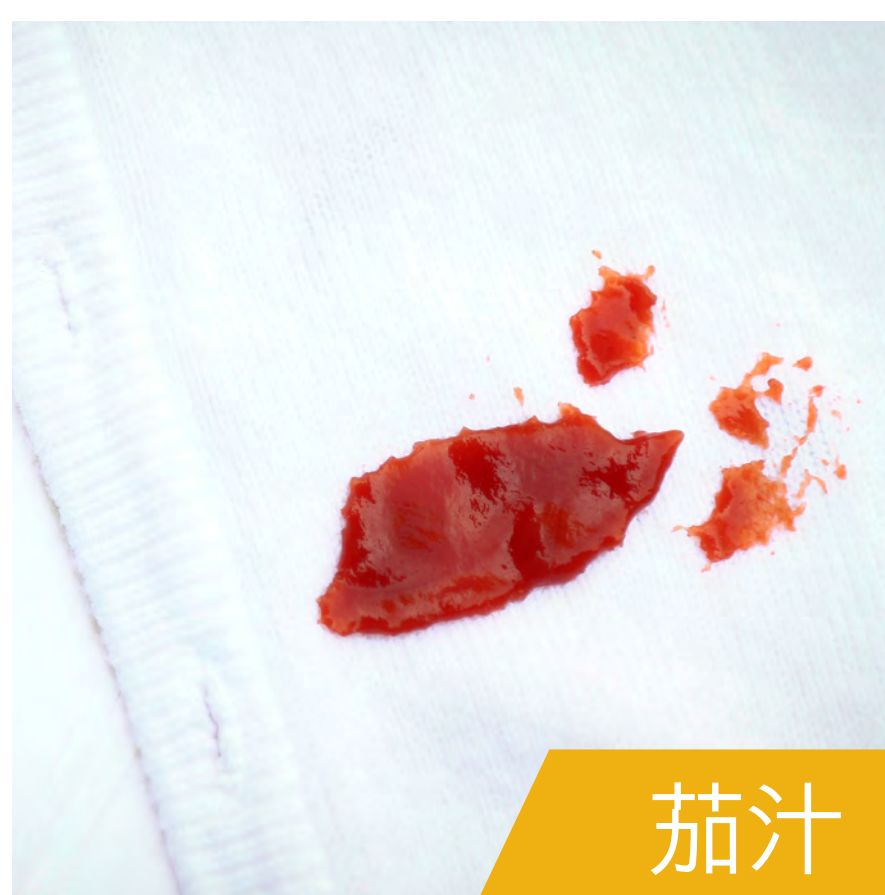

高效去除超過30種常見污漬\*，如醬油、茄汁、朱古力醬、果汁、牛奶、原子筆、唇膏、中藥等頑固污漬。

\* 根據權威機構Intertek的測試報告



## ZEN無刷式變頻摩打

消除一般摩打碳刷發出的尖頻摩擦聲，配合SilentPro筒形壓力避震系統，操作時寧靜穩定，脫水分貝低至71dbA。





## 特製洗衣機膠圈及洗衣劑盒 99.9%\*抑制細菌及霉菌滋生

抗菌防霉物料直接注入洗衣機膠圈及洗衣劑盒，因而不會因洗滌而流失，亦不會影響洗滌效能。



\* 根據中國科學院檢測中心的報告

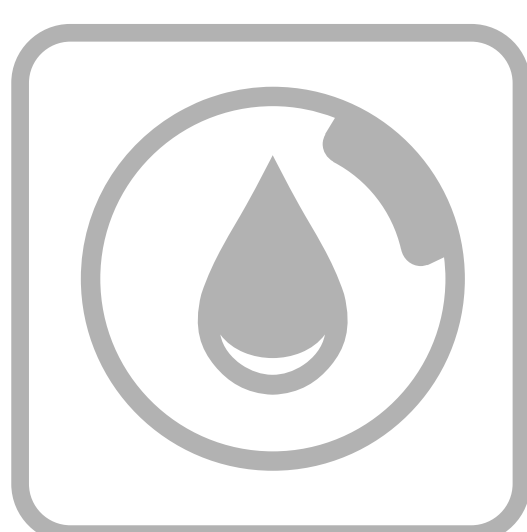

## 特設清洗滾桶功能 深層清潔滾桶

獨立清潔滾桶功能，會以90°C水溫深層清洗滾桶，定期清洗，減少異味。



Drum Clean  
清潔滾筒



配合 Wpro  
Power  
Fresh  
洗衣機去垢除  
味片，呵護  
滾桶同時潔淨

# 產品規格



FRAL80411



產品尺寸：820高 x 595闊 x 560\* 深(600#) (毫米)

- 洗衣量：8公斤
- 脫水轉速：400-1400轉/分鐘
- 洗衣程序：15+
- 水溫選擇：冷水 - 90°C
- 特大智能 LED 屏幕
- 原產地：亞洲 - 中國

## 程序列表

- 棉質節能洗 • 棉質 • 棉質+預洗 • 60' 混合洗 • 合成纖維 • 纖細衣物 • 羊毛/手洗
- 護色15° • 高效去漬+ • 15'極速洗 • 牛仔布 • 大型衣物 • 過水及脫水 • 脫水及排水
- 清潔滾桶

## 附加功能

- 冷水洗
- 額外過水：最多增加至6次
- 自選洗衣溫度
- 脫水轉速調校
- 預校結束時間：1 - 24小時
- 控制面板安全鎖
- 剩餘時間顯示

## 特點



ZEN無刷式  
變頻摩打



ZEN靜音  
機身設計



SilentPro筒型壓力  
避震系統



99.9%  
抗菌防霉膠圈



99.9%抗菌防霉  
洗衣劑盒



擊浪滾桶  
搖擺技術



防溢系統

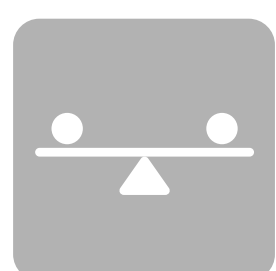

自動平衡系統/  
自動修正系統

# 產品規格

1200rpm  
8kg

FRAL80211



產品尺寸：820高 x 595闊 x 560\* 深(600#) (毫米)

- 洗衣量：8公斤
- 脫水轉速：400-1200轉/分鐘
- 洗衣程序：15+
- 水溫選擇：冷水 - 90°C
- 特大智能 LED 屏幕
- 原產地：亞洲 - 中國

## 程序列表

- 棉質節能洗 • 棉質 • 棉質+預洗 • 60' 混合洗 • 合成纖維 • 纖細衣物 • 羊毛/手洗
- 護色15° • 高效去漬+ • 15'極速洗 • 牛仔布 • 大型衣物 • 過水及脫水 • 脫水及排水
- 清潔滾桶

## 附加功能

- 冷水洗
- 額外過水：最多增加至6次
- 自選洗衣溫度
- 脫水轉速調校
- 預校結束時間：1 - 24小時
- 控制面板安全鎖
- 剩餘時間顯示

## 特點



ZEN無刷式  
變頻摩打



ZEN靜音  
機身設計



SilentPro筒型壓力  
避震系統



99.9%  
抗菌防霉膠圈



99.9%抗菌防霉  
洗衣劑盒



擊浪滾桶  
搖擺技術



防溢系統

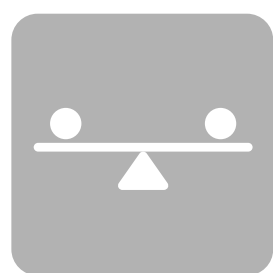

自動平衡系統/  
自動修正系統



# 產品規格

1000rpm  
8kg

FRAL80111



產品尺寸：820高 x 595闊 x 560\* 深(600#) (毫米)

- 洗衣量：8公斤
- 脫水轉速：400-1000轉/分鐘
- 洗衣程序：15+
- 水溫選擇：冷水 - 90°C
- 智能輕觸式 LED 屏幕
- 原產地：亞洲 - 中國

## 程序列表

- 棉質節能洗 • 棉質 • 棉質+預洗 • 60' 混合洗 • 合成纖維 • 纖細衣物 • 羊毛/手洗
- 護色15° • 高效去漬+ • 15'極速洗 • 牛仔布 • 大型衣物 • 過水及脫水 • 脫水及排水
- 清潔滾桶

## 附加功能

- 冷水洗
- 額外過水：最多增加至6次
- 自選洗衣溫度
- 脫水轉速調校
- 預校結束時間：1 - 24小時
- 控制面板安全鎖
- 剩餘時間顯示

## 特點



ZEN無刷式  
變頻摩打



ZEN靜音  
機身設計



SilentPro筒型壓力  
避震系統



99.9%  
抗菌防霉膠圈

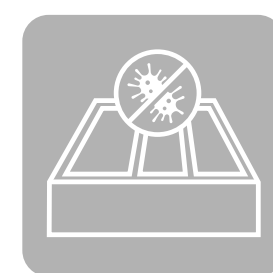

99.9%抗菌防霉  
洗衣劑盒



擊浪滾桶  
搖擺技術



防溢系統

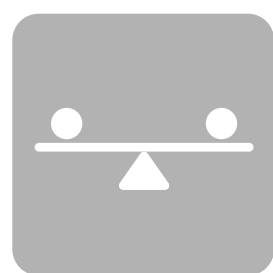

自動平衡系統/  
自動修正系統

# 產品規格

1000rpm  
7.5kg

FRAL75111



產品尺寸：820高 x 595闊 x 560\* 深(600#) (毫米)

- 洗衣量：7.5公斤
- 脫水轉速：400-1000轉/分鐘
- 洗衣程序：15+
- 水溫選擇：冷水 - 90°C
- 特大智能 LED 屏幕
- 原產地：亞洲 - 中國

## 程序列表

- 棉質節能洗 • 棉質 • 棉質+預洗 • 60' 混合洗 • 合成纖維 • 纖細衣物 • 羊毛/手洗
- 護色15° • 高效去漬+ • 15'極速洗 • 牛仔布 • 大型衣物 • 過水及脫水 • 脫水及排水
- 清潔滾桶

## 附加功能

- 冷水洗
- 額外過水：最多增加至6次
- 自選洗衣溫度
- 脫水轉速調校
- 預校結束時間：1 - 24小時
- 控制面板安全鎖
- 剩餘時間顯示

## 特點



ZEN無刷式  
變頻摩打



ZEN靜音  
機身設計



SilentPro筒型壓力  
避震系統



99.9%  
抗菌防霉膠圈

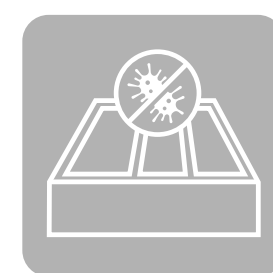

99.9%抗菌防霉  
洗衣劑盒



擊浪滾桶  
搖擺技術



防溢系統

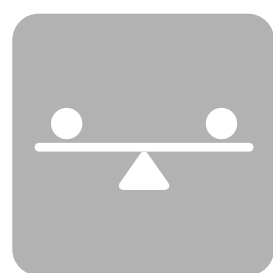

自動平衡系統/  
自動修正系統

# FRESH CARE 蒸氣抗菌系列

長達6小時 全效99.9%蒸氣抗菌洗衣護理

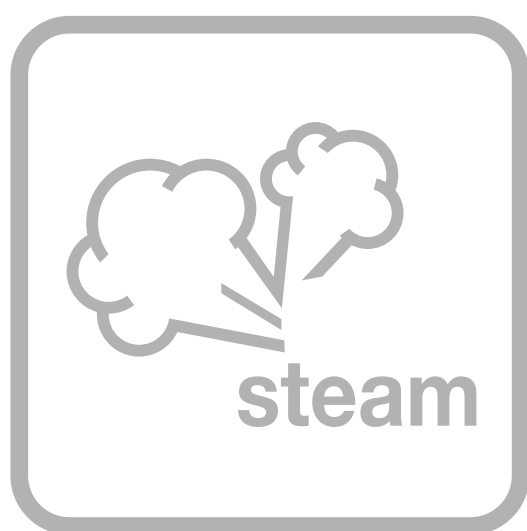

## 體驗蒸氣的抗菌潔力

洗完衫便是乾淨？

都市人生活忙碌，洗衣後通常不會立即取出清潔的衣物。在洗衣程序完成後的**30分鐘**，足以令細菌滋生**1.1倍\***。



### 大腸桿菌

吸入人體後，有機會引致肚痛、嘔吐、發燒等症狀。



### 黑曲霉

呼吸系統較弱的人容易引起過敏或氣喘。



### 金黃葡萄球菌

常見於人類皮膚或呼吸道上的黏膜，有機會造成傷口感染、肺炎等。

\* 根據意大利研究機構Innovhub-SSI的測試報告

# FRESHCARE+

長達6小時的蒸氣抗菌護理 自主控制晾衫時間



**結合「蒸氣抗菌」及「清爽抗皺」技術**，於洗衣過程完成後的6小時內，分別2次以蒸氣抑制細菌滋生。

- ✓ 減少衣物皺摺。
- ✓ 99.9%\*有效抑制細菌滋生，防止引發臭味。
- ✓ 48°C低溫的蒸氣，避免對大部分衣物纖維造成破壞。
- ✓ 建議於洗衣完成後約15-30分鐘，經過第一次蒸氣過程後取出衣物。



\* 根據意大利研究機構Innovhub-SSI的測試報告

# 產品規格



FFCR70420



產品尺寸：840高 x 595闊 x 545\* 深 (585#) (毫米)

- 洗衣量：7公斤
- 脫水轉速：0-1400轉/分鐘
- 歐洲EU能源效益級別：A+++ (-10%)
- 歐洲EU潔淨能力級別：A
- 洗衣程序：14+
- 水溫選擇：冷水 - 90°C
- 智能 LED 屏幕
- 原產地：歐洲 - 斯洛伐克

## 程序列表

- e棉質節能洗 • 棉質 • 60分鐘混合洗 • 合成纖維 • 纖細衣物 • 羊毛 / 手洗 • 護色15°
- 30分鐘速洗 • 牛仔布 • 大型物件 • 白色衣物 • 運動衣物 • 脫水及排水 • 過水及脫水

## 附加功能

- 蒸氣抗菌+：長達6小時
- 冷水洗
- 預洗(白色90°C)
- 超強去漬+：3項(快速/日常/深層)
- 深層過水：額外增加1-3次
- 自選洗衣溫度
- 脫水轉速調校
- 預校開機時間：30分鐘 - 24小時
- 控制面板安全鎖
- 剩餘時間顯示

## 特點



ZEN無刷式  
變頻摩打



ZEN靜音  
機身設計



高效  
隔音裝置



SilentPro筒型壓力  
避震系統



擊浪滾桶  
搖擺技術



防溢系統

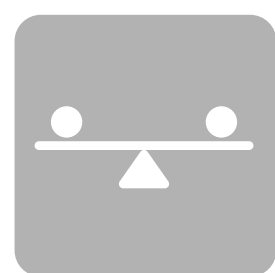

自動平衡系統/  
自動修正系統

# 產品規格



FWG71283W



產品尺寸：840高 x 595闊 x 545\* 深 (585#) (毫米)

- 洗衣量：7公斤
- 脫水轉速：0-1200轉/分鐘
- 歐洲EU能源效益級別：A+++
- 歐洲EU潔淨能力級別：A
- 洗衣程序：14+
- 水溫選擇：冷水 - 90°C
- 智能 LED 屏幕
- 原產地：歐洲 - 斯洛伐克

## 程序列表

- e棉質節能洗 • 棉質 • 60分鐘混合洗 • 合成纖維 • 纖細衣物 • 羊毛 / 手洗 • 護色15°
- 30分鐘速洗 • 牛仔布 • 大型物件 • 白色衣物 • 運動衣物 • 脫水及排水 • 過水及脫水

## 附加功能

- 蒸氣抗菌+：長達6小時
- 冷水洗
- 預洗(白色90°C)
- 超強去漬+：3項(快速/日常/深層)
- 深層過水：額外增加1-3次
- 自選洗衣溫度
- 脫水轉速調校
- 預校開機時間：30分鐘 - 24小時
- 控制面板安全鎖
- 剩餘時間顯示

## 特點



ZEN無刷式  
變頻摩打



ZEN靜音  
機身設計



高效  
隔音裝置



SilentPro筒型壓力  
避震系統



擊浪滾桶  
搖擺技術



防溢系統

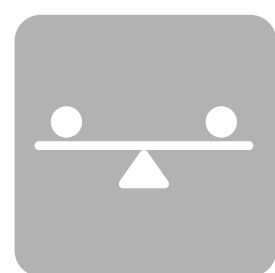

自動平衡系統/  
自動修正系統

1000rpm  
7 kg

FFCR70120

# 產品規格



產品尺寸：840高 x 595闊 x 545\* 深(585#) (毫米)

- 洗衣量：7公斤
- 脫水轉速：0-1000轉/分鐘
- 歐洲EU能源效益級別：A+++ (-10%)
- 歐洲EU潔淨能力級別：A
- 洗衣程序：14+
- 水溫選擇：冷水 - 90°C
- 智能 LED 屏幕
- 原產地：歐洲 - 斯洛伐克

## 程序列表

- e棉質節能洗 • 棉質 • 60分鐘混合洗 • 合成纖維 • 纖細衣物 • 羊毛 / 手洗 • 護色15°
- 30分鐘速洗 • 牛仔布 • 大型物件 • 白色衣物 • 運動衣物 • 脫水及排水 • 過水及脫水

## 附加功能

- 蒸氣抗菌+：長達6小時
- 冷水洗
- 預洗(白色90°C)
- 超強去漬+：3項(快速/日常/深層)
- 深層過水：額外增加1-3次
- 自選洗衣溫度
- 脫水轉速調校
- 預校開機時間：30分鐘 - 24小時
- 控制面板安全鎖
- 剩餘時間顯示

## 特點



ZEN無刷式  
變頻摩打



ZEN靜音  
機身設計



高效  
隔音裝置



SilentPro筒型壓力  
避震系統



擊浪滾桶  
搖擺技術



防溢系統

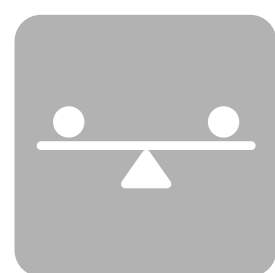

自動平衡系統/  
自動修正系統

# 產品規格



FFCR70110



產品尺寸：840高 x 595闊 x 545\* 深 (585#) (毫米)

- 洗衣量：7公斤
- 脫水轉速：0-1000轉/分鐘
- 歐洲EU能源效益級別：A+++
- 歐洲EU潔淨能力級別：A
- 洗衣程序：14+
- 水溫選擇：冷水 - 90°C
- 智能 LED 屏幕
- 原產地：歐洲 - 斯洛伐克

## 程序列表

- e棉質節能洗 • 棉質 • 60分鐘混合洗 • 合成纖維 • 纖細衣物 • 羊毛 / 手洗 • 護色15°
- 30分鐘速洗 • 牛仔布 • 大型物件 • 白色衣物 • 運動衣物 • 脫水及排水 • 過水及脫水

## 附加功能

- 蒸氣抗菌+：長達6小時
- 冷水洗
- 預洗(白色90°C)
- 自選洗衣溫度
- 脫水轉速調校
- 預校開機時間：30分鐘 - 24小時
- 控制面板安全鎖
- 剩餘時間顯示

## 特點



智能感應系統



ZEN靜音機身設計



SilentPro筒型壓力避震系統



擊浪滾桶搖擺技術



防溢系統

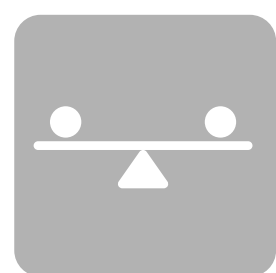

自動平衡系統/  
自動修正系統



自主

# FRESH CARE 蒸氣抗菌 纖薄洗衣機系列

長達6小時蒸氣抗菌護理

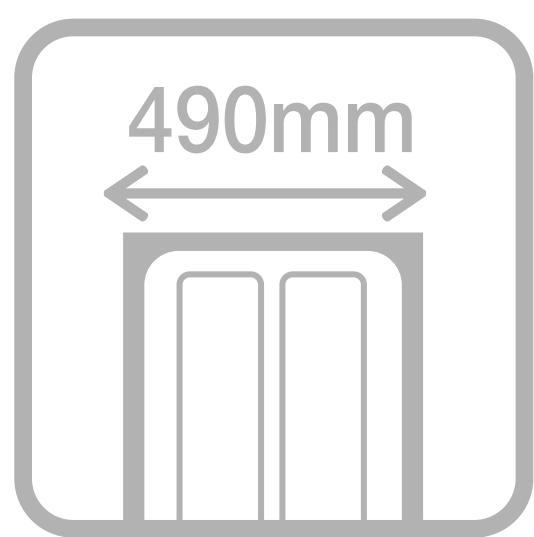

## 纖巧前置式洗衣機 8公斤特大容量

惠而浦全新FRESH CARE 蒸氣抗菌+  
洗衣機CFCR80221，機身佔地深度  
只有490mm。

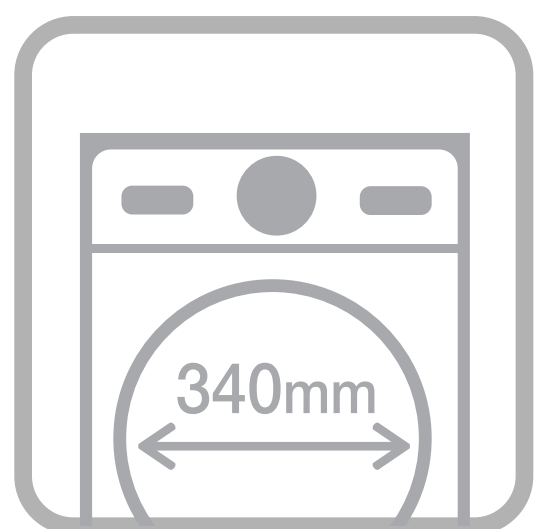

## 直徑340毫米 特大桶口設計

方便放入大件衣物，配合約1小時50分的  
「大型衣物洗衣程序」，洗衫，更方便輕鬆。

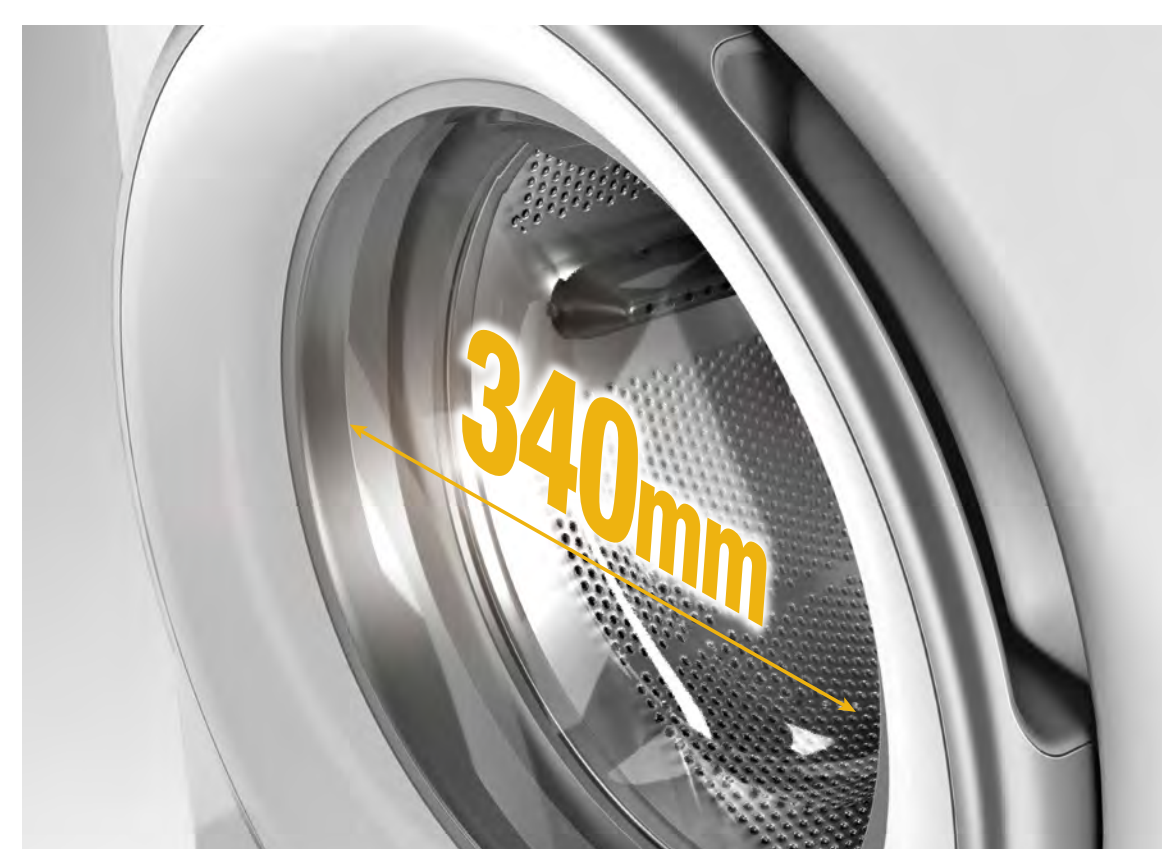

# 產品規格

1200rpm  
8kg

CFCR80221



產品尺寸：840高 x 595闊 x 490\* 深 (530#) (毫米)

- 洗衣量：8公斤
- 脫水轉速：0-1200轉/分鐘
- 歐洲EU能源效益級別：A+++ (-10%)
- 歐洲EU潔淨能力級別：A
- 洗衣程序：14+
- 水溫選擇：冷水 - 90°C
- 智能 LED 屏幕
- 原產地：歐洲 - 俄羅斯

## 程序列表

- e棉質節能洗 • 棉質 • 60分鐘混合洗 • 合成纖維 • 纖細衣物 • 羊毛 / 手洗 • 護色15°
- 30分鐘速洗 • 牛仔布 • 大型物件 • 白色衣物 • 運動衣物 • 脫水及排水 • 過水及脫水

## 附加功能

- 蒸氣抗菌+：長達6小時
- 冷水洗
- 預洗(白色90°C)
- 超強去漬+：3項(快速/日常/深層)
- 深層過水：額外增加1-3次
- 自選洗衣溫度
- 脫水轉速調校
- 預校開機時間：30分鐘 - 24小時
- 控制面板安全鎖
- 剩餘時間顯示

## 特點



ZEN無刷式  
變頻摩打



高效隔音  
裝置



SilentPro筒型壓力  
避震系統



擊浪滾桶  
搖擺技術



防溢系統：  
保險入水喉

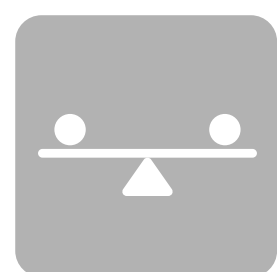

自動平衡系統/  
自動修正系統

# 產品規格

1000rpm  
7 kg

CFCR70111

450mm



產品尺寸：840高 x 595闊 x 450\* 深 (490#) (毫米)

- 洗衣量：7公斤
- 脫水轉速：0-1000轉/分鐘
- 歐洲EU能源效益級別：A+++
- 歐洲EU潔淨能力級別：A
- 洗衣程序：14+
- 水溫選擇：冷水 - 90°C
- 智能 LED 屏幕
- 原產地：歐洲 - 俄羅斯

## 程序列表

- e棉質節能洗 • 棉質 • 60分鐘混合洗 • 合成纖維 • 纖細衣物 • 羊毛 / 手洗 • 護色15°
- 30分鐘速洗 • 牛仔布 • 大型物件 • 白色衣物 • 運動衣物 • 脫水及排水 • 過水及脫水

## 附加功能

- 蒸氣抗菌+：長達6小時
- 冷水洗
- 預洗(白色90°C)
- 自選洗衣溫度
- 脫水轉速調校
- 預校開機時間：30分鐘 - 24小時
- 控制面板安全鎖
- 剩餘時間顯示

## 特點



智能感應系統



ZEN無刷式變頻摩打



高效隔音裝置



SilentPro筒型壓力避震系統



擊浪滾桶搖擺技術



防溢系統

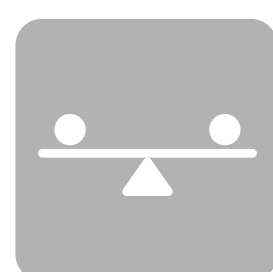

自動平衡系統/  
自動修正系統

整齊

# 820 PURE CARE 高效潔淨 洗衣乾衣機系列

外觀整齊 內裡潔淨

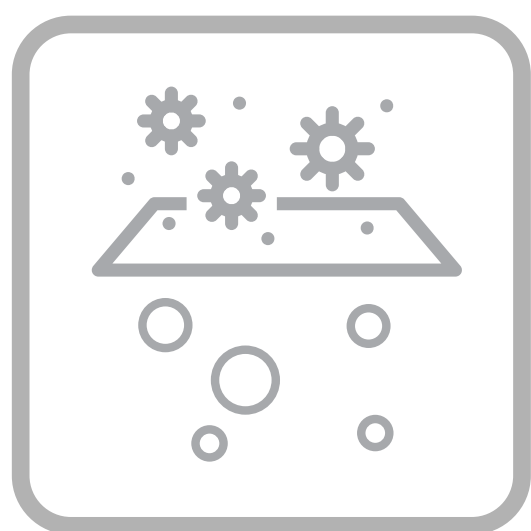

## 特設絨毛過濾系統

清理絨毛 維持乾衣效能

- ✓ 內置絨毛過濾網，阻隔並清理冷凝管內衣物絨毛
- ✓ 配合「清潔滾桶」程序，清理滾桶絨毛
- ✓ 維持最佳乾衣效能



# 產品規格

1400rpm  
8/5kg  
W/D

WRAL85411



產品尺寸：820高 x 595闊 x 560\* 深 (600#) (毫米)

- 洗衣量：8公斤
- 乾衣量：5公斤
- 脫水轉速：400-1400轉/分鐘
- 洗衣程序：14+
- 乾衣程序：1+
- 水溫選擇：冷水 - 90°C
- 智能 LED 屏幕
- 原產地：亞洲 - 中國

## 程序列表

- 60' 極速洗乾 • 棉質節能洗 • 棉質 • 棉質+預洗 • 60' 混合洗 • 合成纖維 • 纖細衣物
- 羊毛/手洗 • 護色15° • 高效去漬+ • 15' 極速洗 • 過水及脫水 • 脫水及排水 • 清潔滾桶

## 附加功能

- 冷水洗
- 自選洗衣溫度
- 脫水轉速調校
- 預校結束時間：1 - 24小時
- 控制面板安全鎖
- 自選乾衣時間：30-240分鐘
- 自選乾衣模式
- 剩餘時間顯示

## 特點



ZEN無刷式  
變頻摩打



ZEN靜音  
機身設計



SilentPro筒型壓力  
避震系統



99.9%  
抗菌防霉膠圈

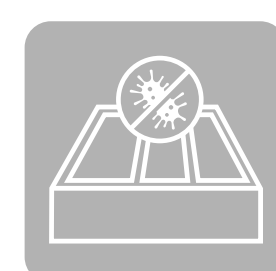

99.9%抗菌防霉  
洗衣劑盒

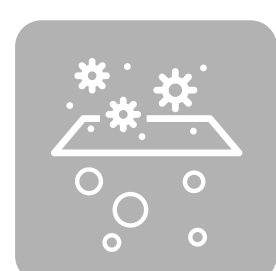

絨毛  
過濾系統



擊浪滾桶  
搖擺技術



防溢系統

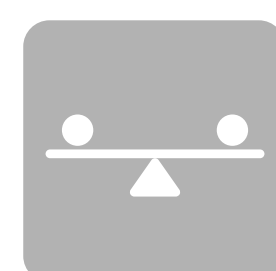

自動平衡系統/  
自動修正系統

# FRESH CARE 蒸氣抗菌 洗衣乾衣機系列

長達6小時蒸氣抗菌護理



體積纖巧容量特大  
為您節省空間

- ✓ 佔地深度只有555毫米\*，適合香港細小狹窄的居住環境
- ✓ 9公斤特大洗衣容量\*
- ✓ 可一次過烘乾6公斤的衣物

\* 適用於WFCR96430





WFCR96430

# 產品規格



產品尺寸：840高 x 595闊 x 555\* 深 (595#) (毫米)

- 洗衣量：9公斤
- 乾衣量：6公斤
- 脫水轉速：0-1400轉/分鐘
- 歐洲EU能源效益級別：A
- 歐洲EU潔淨能力級別：A
- 洗衣程序：16+
- 乾衣程序：8+
- 水溫選擇：冷水 - 90°C
- 特大智能 LED 屏幕
- 原產地：歐洲 - 意大利

## 程序列表

- 45分鐘極速洗乾 • 90分鐘混合洗乾 • 棉質節能洗 • 棉質 • 60分鐘混合洗 • 合成纖維
- 纖細衣物 • 羊毛 / 手洗 • 護色15° • 30分鐘速洗 • 牛仔布 • 大型物件 • 白色衣物
- 運動衣物 • 脫水及排水 • 過水及脫水

## 附加功能

- 蒸氣抗菌+：長達6小時
- 冷水洗
- 預洗(白色90°C)
- 深層過水：額外增加1-3次
- 預校開機時間：30分鐘-24小時
- 快速洗
- 自選洗衣溫度
- 脫水轉速調校
- 獨立乾衣功能
- 自選乾衣選項：熨燙乾衣、一般乾衣、防皺乾衣
- 自選乾衣時間：30-180分鐘
- 控制面板安全鎖
- 剩餘時間顯示

## 特點



ZEN無刷式變頻摩打



SilentPro筒型壓力避震系統



擊浪滾桶搖擺技術



防溢系統：保險入水喉

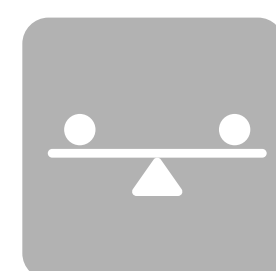

自動平衡系統/自動修正系統

1400rpm  
8/6kg  
W/D

WFCR86430

# 產品規格



產品尺寸：840高 x 595闊 x 555\* 深 (595#) (毫米)

- 洗衣量：8公斤
- 乾衣量：6公斤
- 脫水轉速：0-1400轉/分鐘
- 歐洲EU能源效益級別：A
- 歐洲EU潔淨能力級別：A
- 洗衣程序：14+
- 乾衣程序：7+
- 水溫選擇：冷水 - 90°C
- 智能 LED 屏幕
- 原產地：歐洲 - 意大利

## 程序列表

- 45分鐘極速洗乾 • 90分鐘混合洗乾 • e棉質節能洗 • 棉質 • 60分鐘混合洗 • 合成纖維
- 纖細衣物 • 羊毛 / 手洗 • 護色15° • 30分鐘速洗 • 白色衣物 • 運動衣物 • 脫水及排水
- 過水及脫水

## 附加功能

- 蒸氣抗菌+：長達6小時
- 冷水洗
- 預洗(白色90°C)
- 預校開機時間：30分鐘-24小時
- 自選洗衣溫度
- 脫水轉速調校
- 獨立乾衣功能
- 自選乾衣選項：熨燙乾衣、一般乾衣、防皺乾衣
- 自選乾衣時間：30-210分鐘
- 控制面板安全鎖
- 剩餘時間顯示

## 特點



ZEN無刷式  
變頻摩打



SilentPro筒型壓力  
避震系統



擊浪滾桶  
搖擺技術



防溢系統：  
保險入水喉

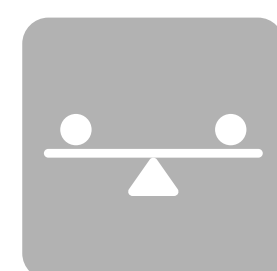

自動平衡系統/  
自動修正系統



1200rpm  
7/5kg  
W/D

WFCR75230

# 產品規格



產品尺寸：840高 x 595闊 x 555\* 深 (595#) (毫米)

- 洗衣量：7公斤
- 乾衣量：5公斤
- 脫水轉速：0-1200轉/分鐘
- 歐洲EU能源效益級別：A
- 歐洲EU潔淨能力級別：A
- 洗衣程序：14+
- 乾衣程序：7+
- 水溫選擇：冷水 - 90°C
- 智能 LED 屏幕
- 原產地：歐洲 - 意大利

## 程序列表

- 45分鐘極速洗乾 • 90分鐘混合洗乾 • e棉質節能洗 • 棉質 • 60分鐘混合洗 • 合成纖維
- 纖細衣物 • 羊毛 / 手洗 • 護色15° • 30分鐘速洗 • 白色衣物 • 運動衣物 • 脫水及排水
- 過水及脫水

## 附加功能

- 蒸氣抗菌+：長達6小時
- 冷水洗
- 預洗(白色90°C)
- 預校開機時間：30分鐘-24小時
- 自選洗衣溫度
- 脫水轉速調校
- 獨立乾衣功能
- 自選乾衣選項：熨燙乾衣、一般乾衣、防皺乾衣
- 自選乾衣時間：30-210分鐘
- 控制面板安全鎖
- 剩餘時間顯示

## 特點



ZEN無刷式  
變頻摩打



SilentPro筒型壓力  
避震系統



擊浪滾桶  
搖擺技術



防溢系統



自動平衡系統/  
自動修正系統

# FRESH CARE 蒸氣抗菌 內置式洗衣乾衣機

長達6小時蒸氣抗菌護理



內置式設計  
多項乾衣設定 全面衣物護理

- ✓ 內置式設計 完美嵌入廚櫃
- ✓ 「45分鐘極速洗乾」程序 方便快捷
- ✓ 市場唯一 8+獨立乾衣程序





WFCI75430

# 產品規格



產品尺寸：820高 x 596闊 x 570# 深(毫米)

- 洗衣量：7公斤
- 乾衣量：5公斤
- 脫水轉速：0-1400轉/分鐘
- 歐洲EU能源效益級別：A+++
- 歐洲EU潔淨能力級別：A
- 洗衣程序：14+
- 乾衣程序：8+
- 水溫選擇：冷水 - 90°C
- 特大智能 LED 屏幕
- 原產地：歐洲 - 波蘭

## 程序列表

- 45分鐘極速洗乾 • 90分鐘混合洗乾 • 棉質節能洗 • 棉質 • 60分鐘混合洗 • 合成纖維
- 纖細衣物 • 羊毛 / 手洗 • 護色15° • 30分鐘速洗 • 白色衣物 • 運動衣物 • 脫水及排水
- 過水及脫水

## 附加功能

- 蒸氣抗菌+：長達6小時
- 冷水洗
- 預洗(白色90°C)
- 預校開機時間：30分鐘-24小時
- 自選洗衣溫度
- 脫水轉速調校
- 獨立乾衣功能
- 自選乾衣選項：熨燙乾衣、一般乾衣、防皺乾衣
- 自選乾衣時間：30-210分鐘
- 控制面板安全鎖
- 剩餘時間顯示

## 特點



ZEN無刷式變頻摩打

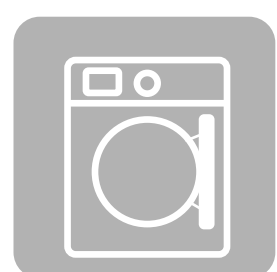

100°開門角度



SilentPro筒型壓力避震系統



防溢系統

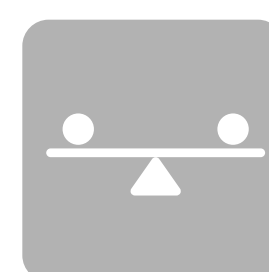

自動平衡系統/自動修正系統

## 安裝圖

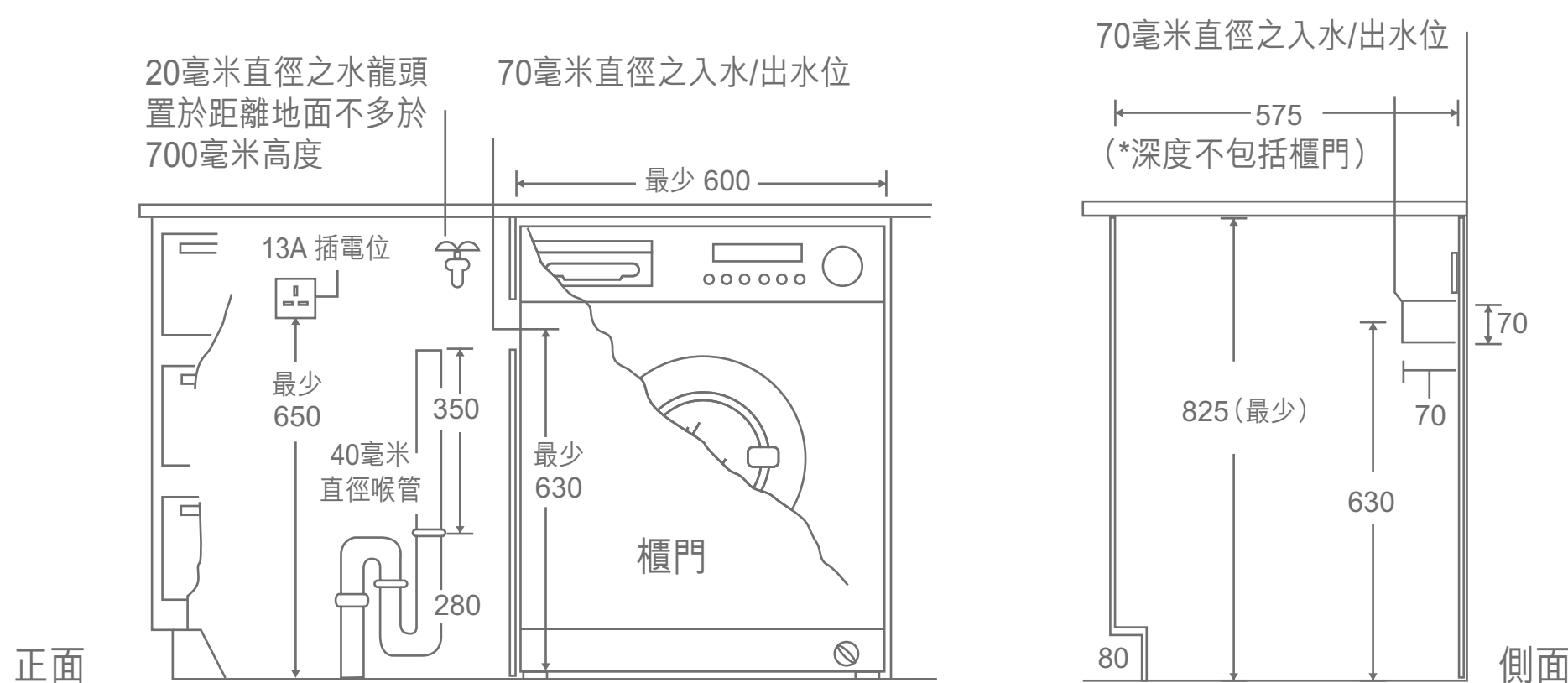

寧靜

# SMART SILENCE 乾衣機系列

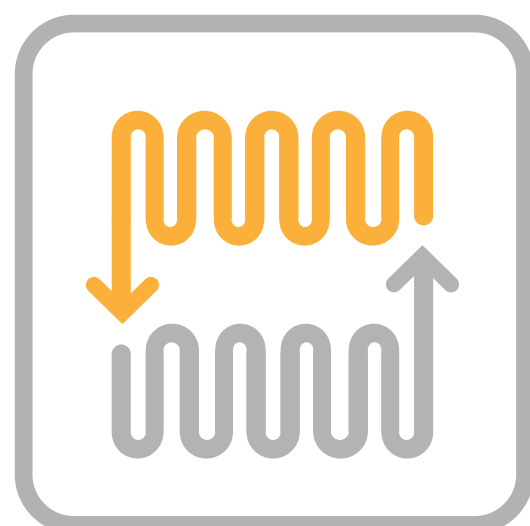

## 熱泵乾衣技術 慳電達130%\*

此技術 (Heat Pump Technology) 的冷熱交替系統會將乾衣時產生的熱量循環使用，節約能源。熱泵乾衣較傳統冷凝式乾衣慳電達130%\*，並達歐盟EU能源效益A++級別。熱泵乾衣亦較為低溫，能減少高溫對衣物纖維的破壞。

\* 與惠而浦冷凝式乾衣機比較，以每年每公斤用電量計算。



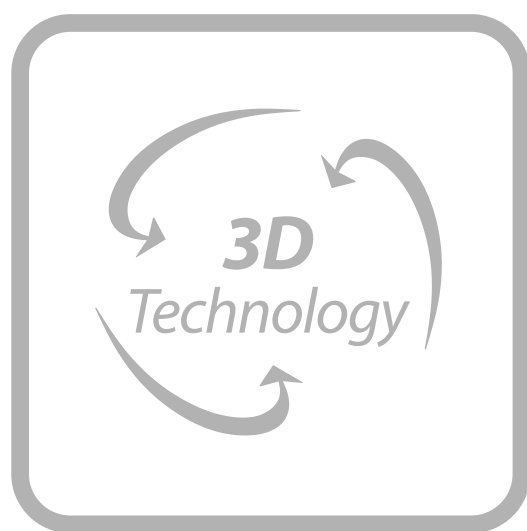

## 3Dry乾衣技術

乾衣更快更均勻

惠而浦獨有技術，透過在滾桶後方及兩側衣物均衡器多角度送風，令衣物均勻受熱烘乾。配合SoftMove技術，滾桶雙向轉動帶動筒內空氣對流，令乾衣更快更均勻。

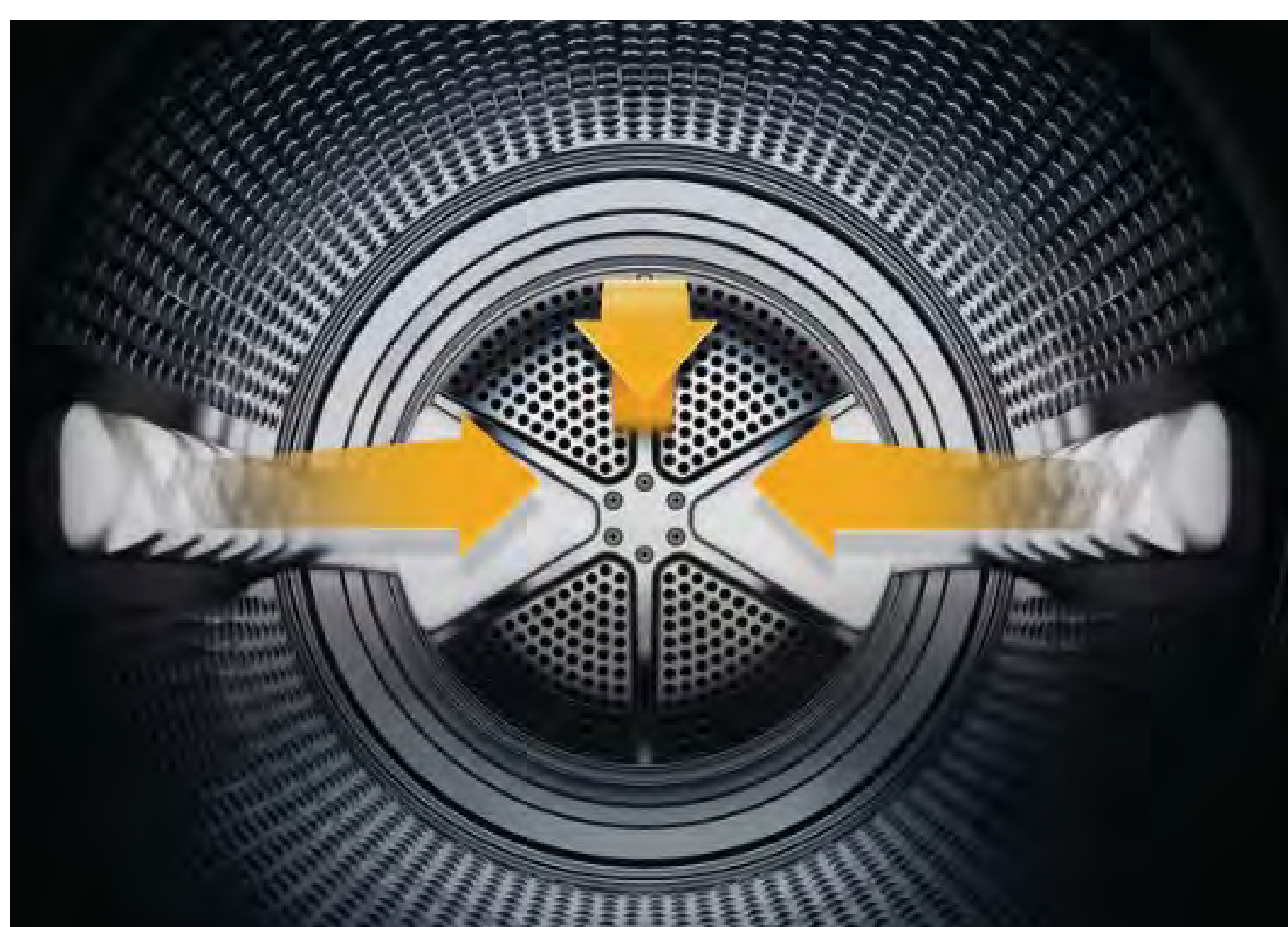
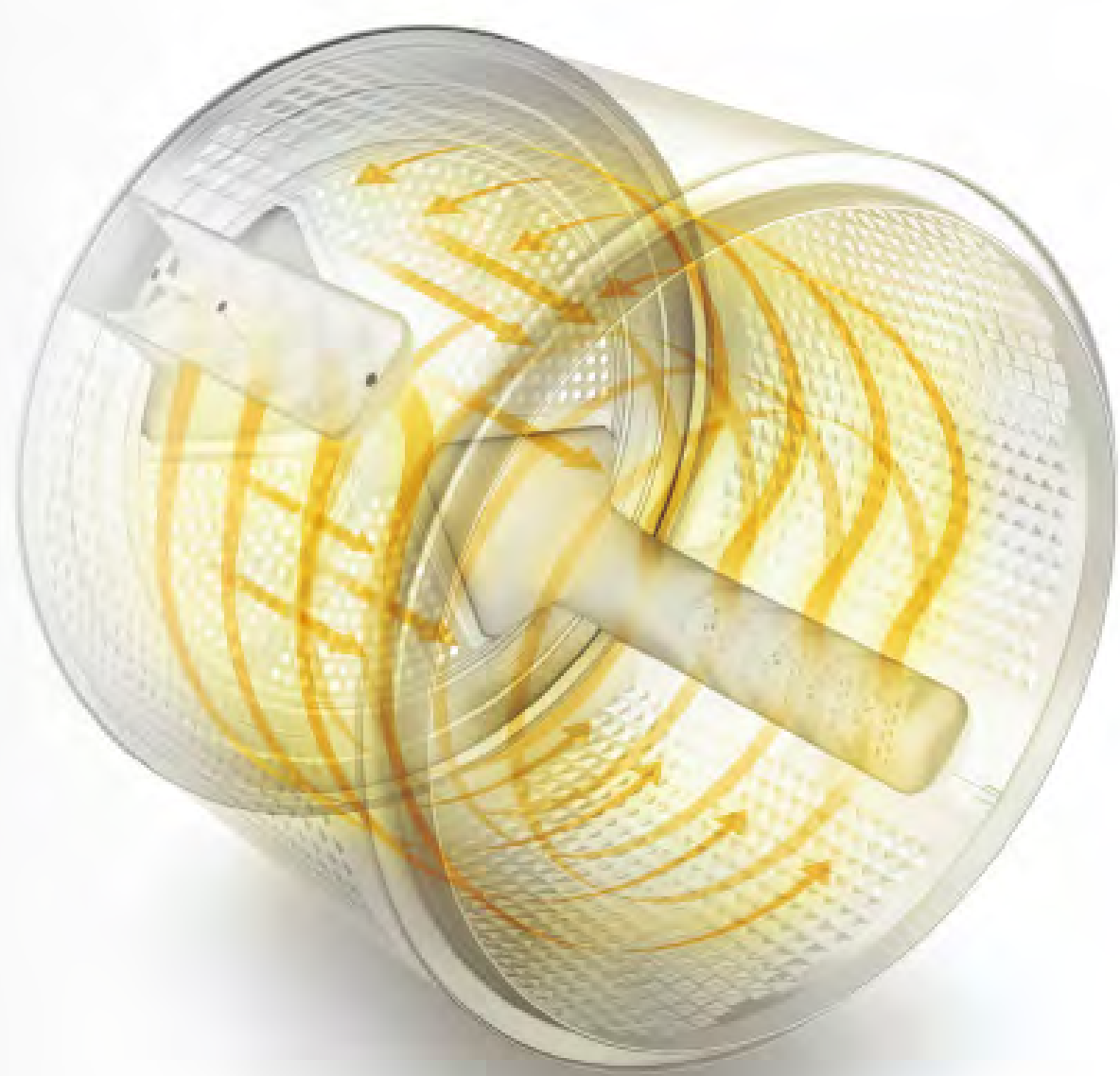

## ZEN無刷式變頻摩打



# 產品規格

9kg

HSCX90424



產品尺寸：850高 x 595闊 x 615\* 深(650#) (毫米)

- 乾衣量：9公斤
- 乾衣程序：17+
- 智能輕觸式LED屏幕
- 儲水盒：5公升
- 原產地：歐洲 - 波蘭

## 程序列表

- 棉質節能 • 棉質 • 混合衣物 • 襯衣 • 大型物件 • 易熨防皺 • 清新 • 30分鐘速乾
- 羊毛 • 纖細衣物 • 合成纖維 • 特別程序

## 附加功能

- 自選特別程序：6項  
牛仔布、少量衣物、  
運動衣物、絲質、  
顏色衣物、羽絨
- 反向旋轉乾衣
- 低溫輕柔烘乾
- 快速乾衣
- 清爽抗皺：6小時
- 自選乾衣程度：4段
- 自選乾衣時間：  
30-220分鐘
- 預校開機時間：  
30分鐘-24小時
- 控制面板安全鎖
- 耗電量顯示
- 剩餘時間顯示
- 儲水盒滿顯示
- 纖維過濾網阻塞顯示

## 特點

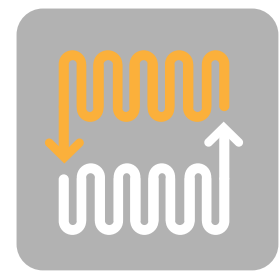

熱泵  
乾衣技術

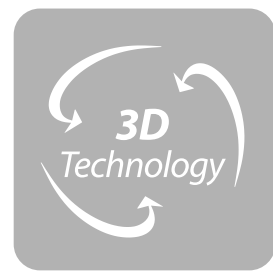

3Dry  
乾衣技術



ZEN無刷式  
變頻摩打

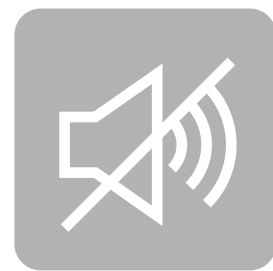

ZEN靜音  
機身設計



全方位呵護  
「氣墊」滾桶

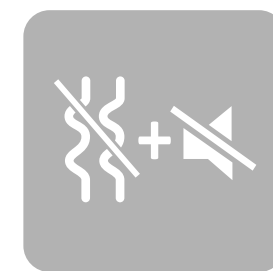

懸浮避震系統

### SKS101通用拉趟式固定架

- 靈活配疊惠而浦標準前置式  
洗衣機及乾衣機



### SKD300拉趟式固定架

- 只適用於配疊惠而浦前置式  
洗衣機FSCR10432/  
FSCR80420/FSCR80220



### AMC939固定架

- 善用空間

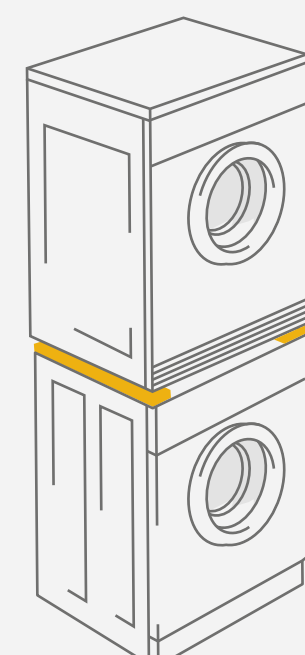

# FRESH CARE 清爽抗皺 乾衣機系列

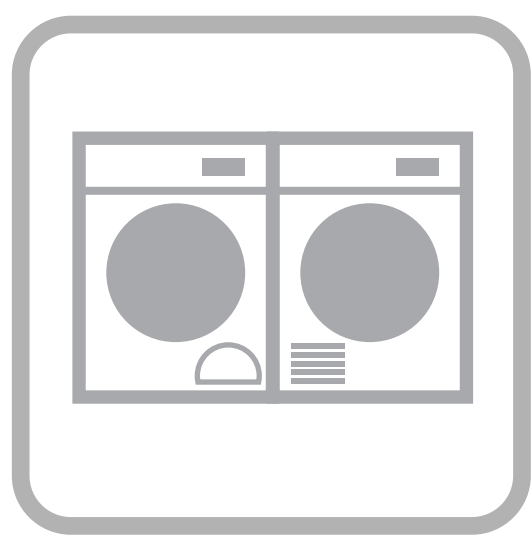

## 完美搭配

全新乾衣機系列，採用銀白色機門設計；與FRESH CARE蒸氣抗菌前置式洗衣機外觀相互配合，為家居添上姿采。



## 6小時清爽抗皺 抗菌護理

惠而浦特有「清爽抗皺」技術，於乾衣完成後的6小時內，以間歇性旋轉配合溫度控制，99.5%\*有效抑制細菌滋生並減少皺摺。

# 產品規格



DFCX80116



產品尺寸：850高 x 595闊 x 620\* 深(655#) (毫米)

- 乾衣量：8公斤
- 乾衣程序：15+
- 智能LED屏幕
- 儲水盒：5公升
- 原產地：歐洲 - 波蘭

## 程序列表

- 棉質節能 • 混合衣物 • 床單 • 襯衣 • 運動衣物 • 大型物件 • 牛仔布 • 易熨防皺
- 清新 • 30分鐘速乾 • 顏色衣物 • 絲質 • 羊毛 • 纖細衣物 • 合成纖維

## 附加功能

- 反向旋轉乾衣
- 快速乾衣
- 清爽抗皺：6小時
- 自選乾衣程度：4段
- 自選乾衣時間：30-220分鐘
- 預校開機時間：30分鐘-24小時
- 控制面板安全鎖
- 剩餘時間顯示
- 儲水盒滿顯示
- 纖維過濾網阻塞顯示

## 特點



ZEN靜音  
機身設計



全方位呵護  
「氣墊」滾桶

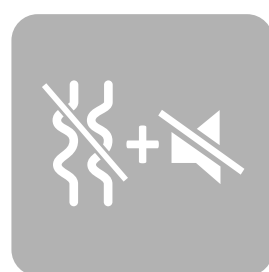

懸浮避震系統



傾斜式  
送風角度



### SKS101通用拉趟式固定架

- 靈活配疊惠而浦標準前置式洗衣機及乾衣機



### SKD300拉趟式固定架

- 只適用於配疊惠而浦前置式洗衣機FSCR10432/  
FSCR80420/FSCR80220



### AMC939固定架

- 善用空間

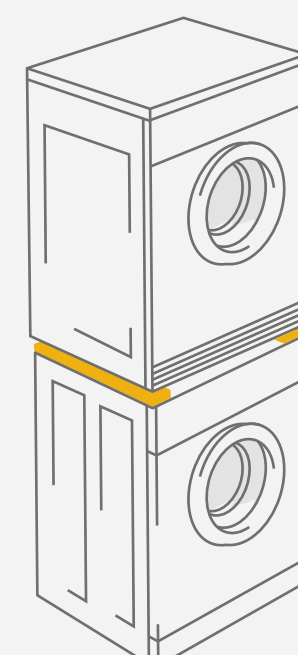



簡易

# 排氣式乾衣機系列



多達15項乾衣程序  
全面乾衣護理

按照不同類別衣物選擇烘乾程序。配合特別程序如鞋類、抗菌、風乾等，照顧不同乾衣需要。

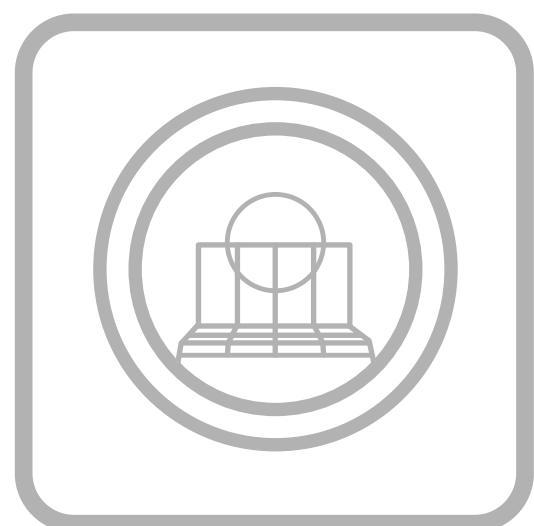

隨機附送鞋架  
每次最多烘乾2對鞋

使用鞋類程序，搭配隨機附送的鞋架，每次最多可烘乾2對鞋。

# 產品規格



AWD712S



產品尺寸#：845高 x 595闊 x 578\* 深(毫米)

- 乾衣量：7公斤
- 乾衣程序：15
- 智能LED屏幕
- 原產地：亞洲 - 中國

## 程序列表

- 牛仔布 • 毛巾 • 日常 • 毛毯 • 纖細衣物 • 鞋類 • 襯衣 • 運動衣物 • 90分鐘乾衣
- 30分鐘速乾 • 15分鐘極速乾衣 • 抗菌 • 合成纖維 • 清新 • 風乾

## 附加功能

- 快速乾衣
- 半量乾衣
- 自選乾衣時間：15/30/90分鐘
- 預校開機時間：1-12小時
- 剩餘時間顯示
- 程序結束蜂鳴
- 纖維過濾網阻塞顯示

## 特點



反向旋轉  
乾衣



隨機附送  
鞋架

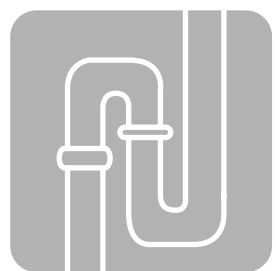

隨機附送  
排氣喉

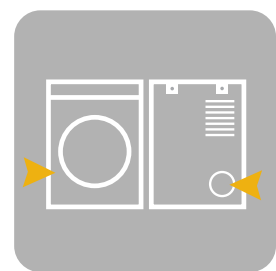

排氣喉位置：  
側面/背面



不銹鋼滾桶



滾筒照明燈



### SKS101通用拉趟式固定架

- 靈活配疊惠而浦標準前置式  
洗衣機及乾衣機



\* 深度由前板至機背連機門及按鈕(不包括排氣喉位)  
# 請預留140mm以安裝排氣喉(側面/背面)